



SIS - Standardiseringskommissionen i Sverige

Handläggande organ

BST, BYGGSTANDARDISERINGEN**SVENSK STANDARD SS 23 28 12**

Fastställt

1992-10-14

Utgåva

4

Sida

1 (8)

SIS FASTSTÄLLER OCH UTGER SVENSK STANDARD SAMT SÄLJER NATIONELLA OCH INTERNATIONELLA STANDARDPUBLIKATIONER ©

Trävaror — Trälister — Mått*Timber — Wood trim — Sizes***Orientering**

Denna utgåva skiljer sig från utgåva 3 främst genom att en serie lister i allmogestil tillkommit. Detaljutformningen av dessa är fri, men hänsyn bör tas till lokal historisk förebild. Av detta skäl är de inte ritade utan endast huvudmåttan är angivna. Hålkäl och lockläkt har också tillkommit. Den tidigare indelningen i ytbehandlade och övriga lister har slopats.

Listernas beteckningar skrivs numera med x (= "gångar") mellan siffrorna som anger huvudmåttan.

Fuktkvoten har anpassats till SS 23 27 40, Trävaror – Sågat och hyvlat virke av barrträ – Fuktkvot, utgåva 2.

Måtten är anpassade till SIS 23 27 11, Sågat virke – Dimensioner. Inom den europeiska standardiseringsorganisationen CEN pågår arbete med trämått, som så småningom kan leda till att den här standarden måste revideras.

1 Omfattning

Denna standard ger detaljmått för profilerade trälister och rundstav av trä.

På sektionsritningarna, som är illustrationer och ej skalenliga, är sågad yta markerad med ojämn linje.

2 Bindande referenser

SS 23 28 11 Hyvlat virke – Trälister – Sorter

UDK 674-42:691.11

Standarder kan beställas hos SIS som även lämnar allmänna upplysningar om svensk och utländsk standard.
Postadress: SIS, Box 3295, 103 66 STOCKHOLM
Telefon: 08 - 613 52 00. Telefax: 08 - 11 70 35

Upplysningar om **sakinnehållet** i standarden lämnas av BST.
Telefon: 08 - 23 72 50. Telefax: 08 - 20 89 93.

Prisgrupp K

Tryckt i november 1992

3 Foderlister

3.1 Släta

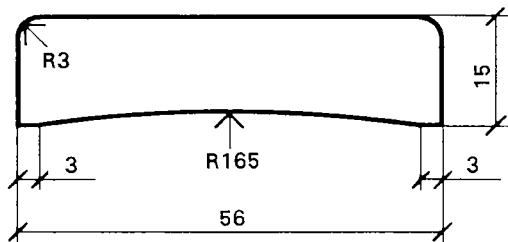

Foderlist 15x56

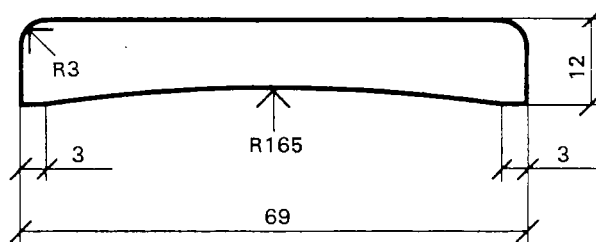

Foderlist 12x69

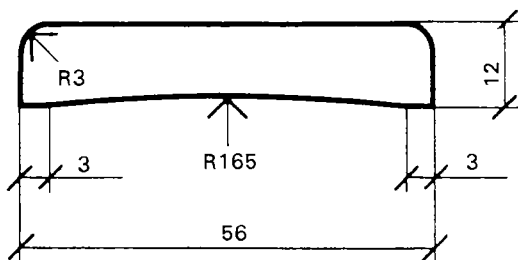

Foderlist 12x56

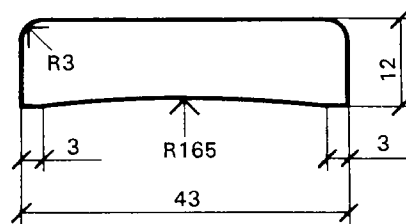

Foderlist 12x43

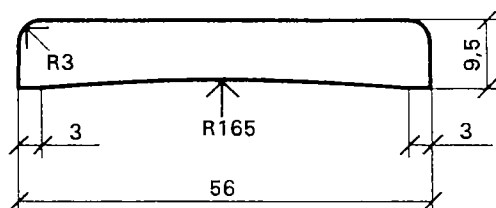

Foderlist 9,5x56

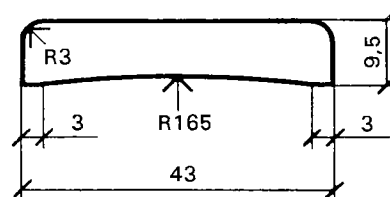

Foderlist 9,5x43

När lister inte geras bör överstycket, som placeras mellan sidstyckena, väljas 2-3 mm tunnare än dessa.

3.2 Klackfoder

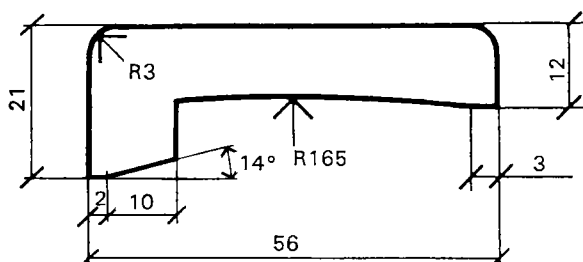

Klackfoder 21x56

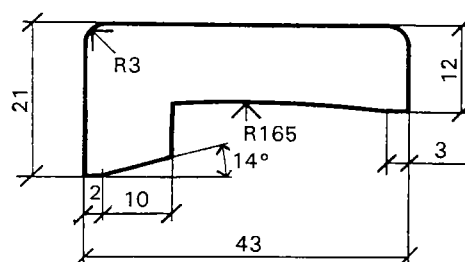

Klackfoder 21x43

3.3 Allmoge

Allmogefoder 15x69, 21x95

Allmogelister geras alltid.

Profileringen kan utformas fritt, men hänsyn bör tas till lokal historisk förebild.

4 Sockellister

4.1 Släta

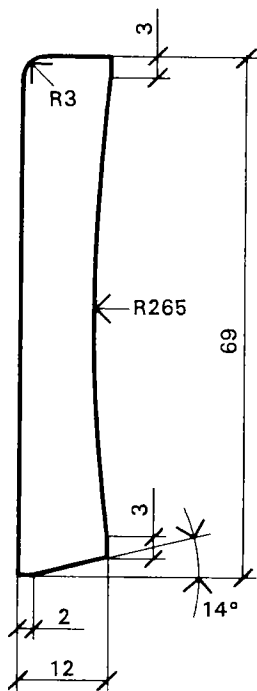

Sockellist 12x69

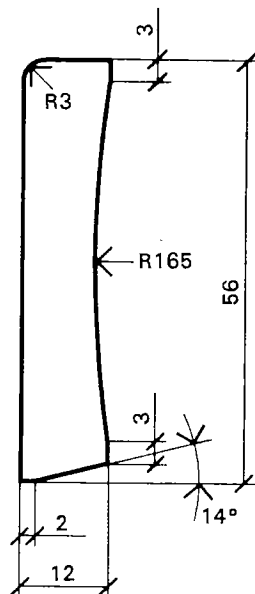

Sockellist 12x56

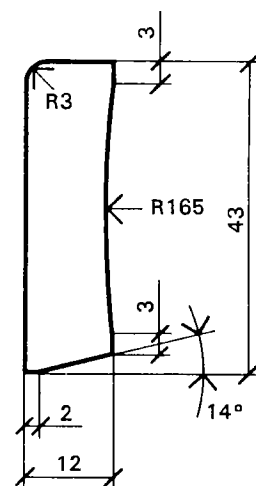

Sockellist 12x43

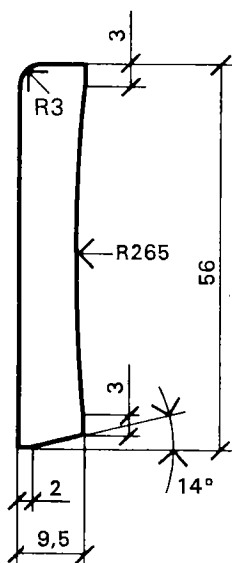

Sockellist 9,5x56

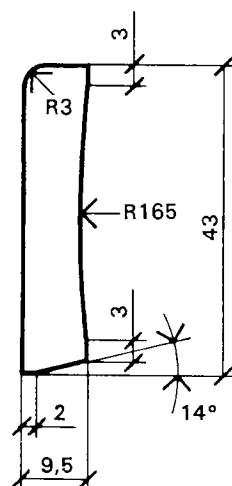

Sockellist 9,5x43

4.2 Allmoge

Allmogesockel 15x95, 21x120

Allmogelister geras alltid.

Profileringen kan utformas fritt, men hänsyn bör tas till lokal historisk förebild.

5 Täcklister

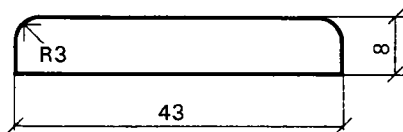

Foglist 8x43

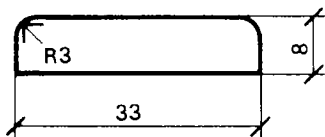

Foglist 8x33

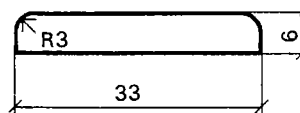

Foglist 6x33

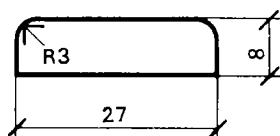

Foglist 8x27

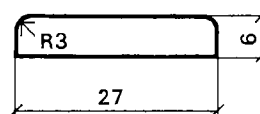

Foglist 6x27

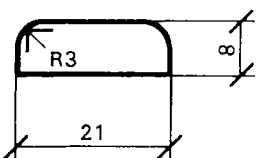

Foglist 8x21

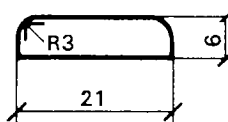

Foglist 6x21

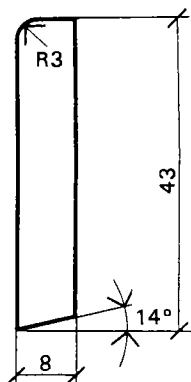

Smyglist 43

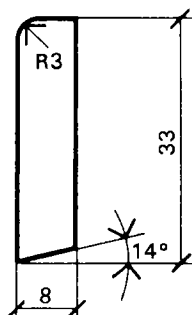

Smyglist 33

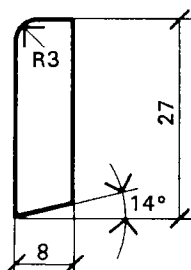

Smyglist 27

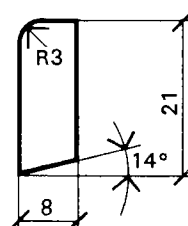

Smyglist 21

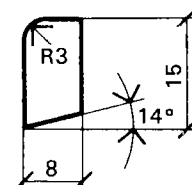

Smyglist 15

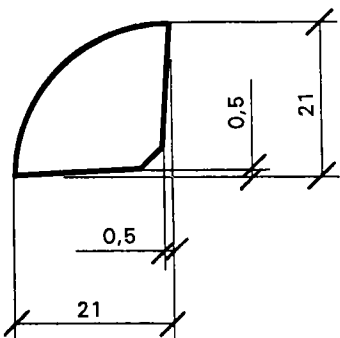

Kvartlist 21

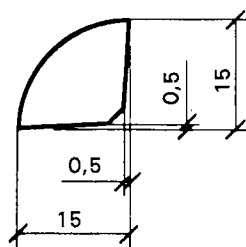

Kvartlist 15

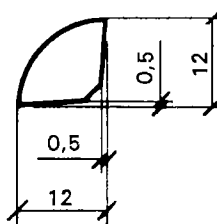

Kvartlist 12

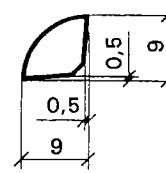

Kvartlist 9

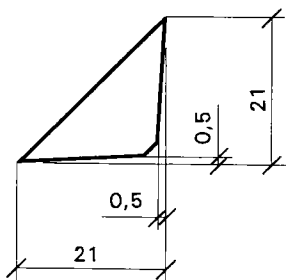

Trekantlist 21

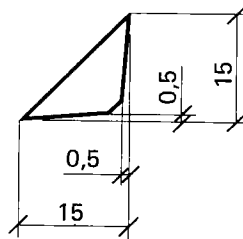

Trekantlist 15

6 Skugglister

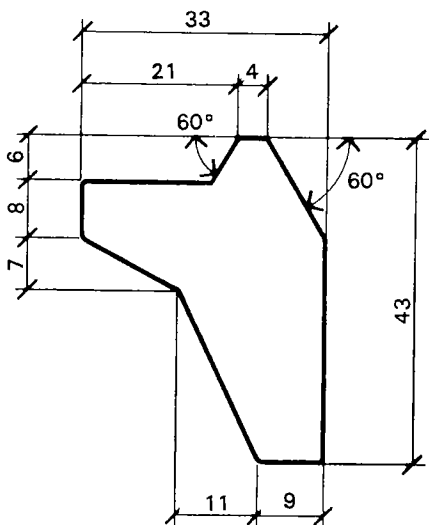

Skugglist 33

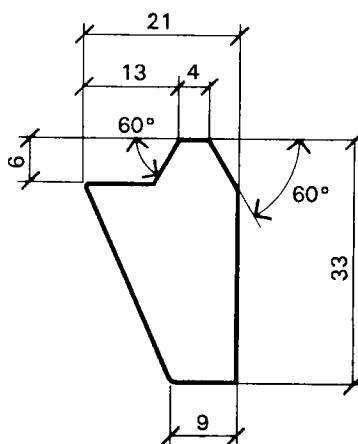

Skugglist 21

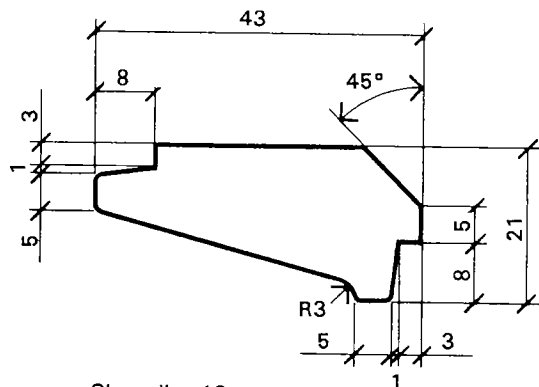

Skugglist 43

7 Hålkäl

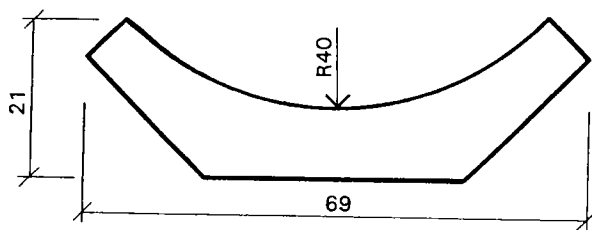

Hålkäl 69

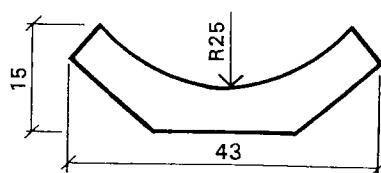

Hålkäl 43

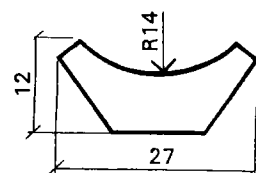

Hålkäl 27

8 Allmogetaklist

Allmogetaklist 15x69

Profileringen kan utformas fritt, men hänsyn bör tas till lokal historisk förebild.

9 Hörnlistor

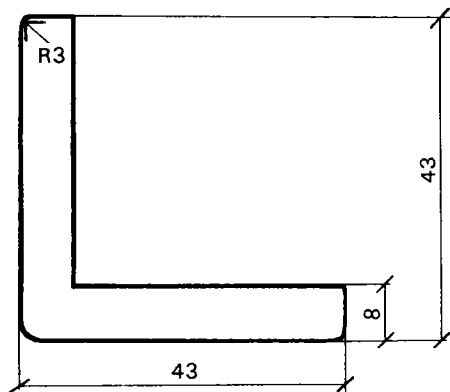

Hörnlist 43

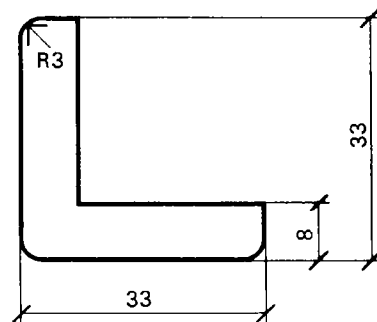

Hörnlist 33

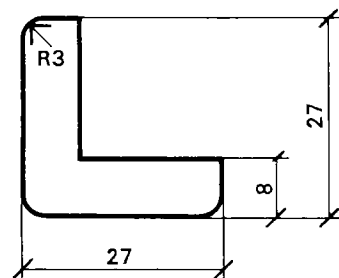

Hörnlist 27

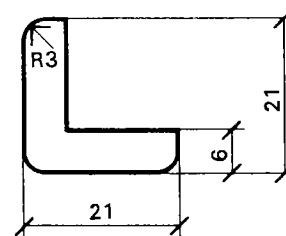

Hörnlist 21

10 Rundstav

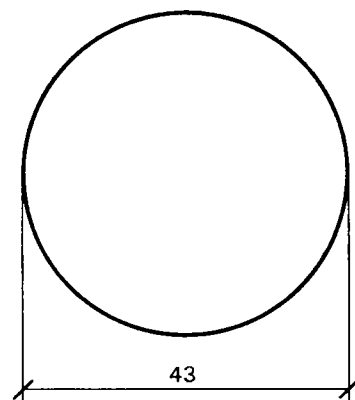

Rundstav 43

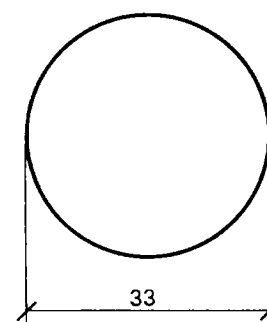

Rundstav 33

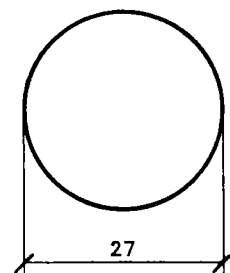

Rundstav 27

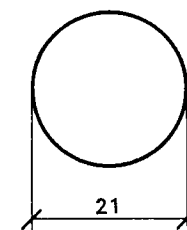

Rundstav 21

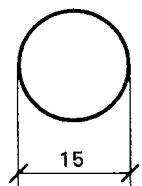

Rundstav 15

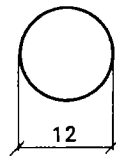

Rundstav 12



Rundstav 8

11 Trälläkt

Fuktkvotklass 18 enligt SS 23 27 40.

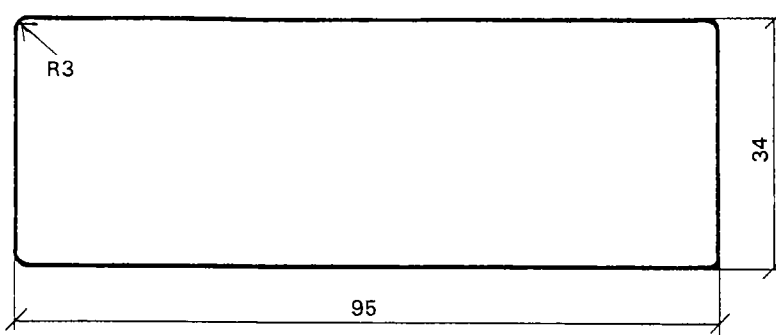

Trälläkt 34x95

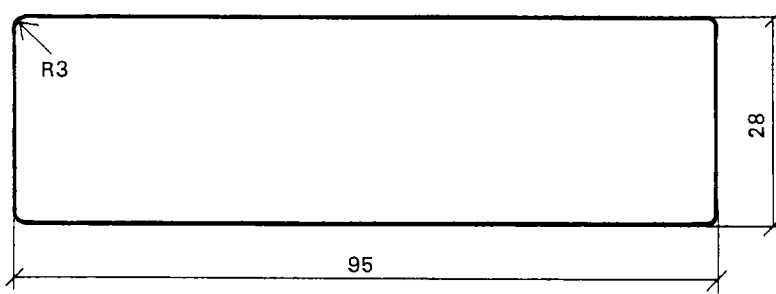

Trälläkt 28x95

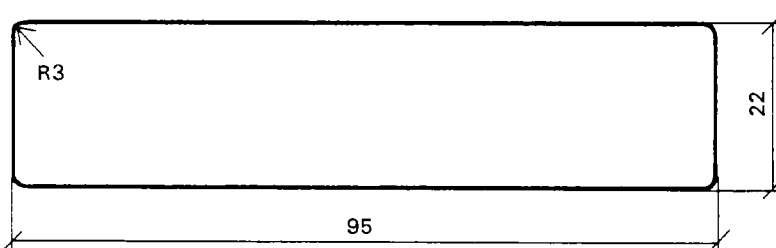

Trälläkt 22x95

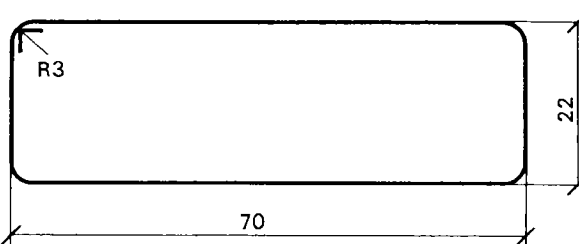

Trälläkt 22x70

Trälläkt finns impregnerad eller oimpregnerad

12 Lockläkt

Fuktkvotklass 18 enligt SS 23 27 40.

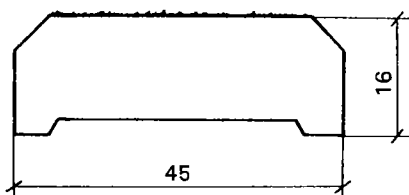

Lockläkt 16x45

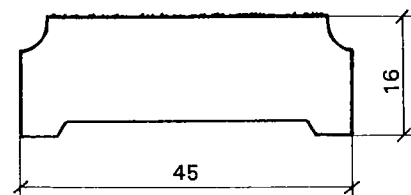

Allmogelockläkt 16x45

13 Gjutlister

Fuktkvotklass 18 enligt SS 23 27 40.

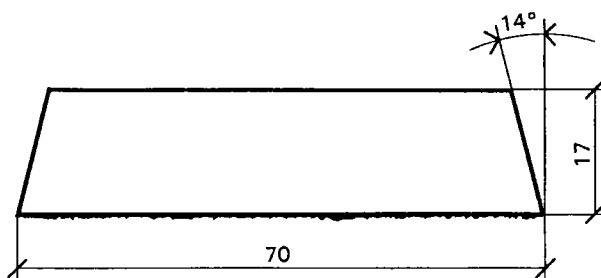

Gjutlist 17x70

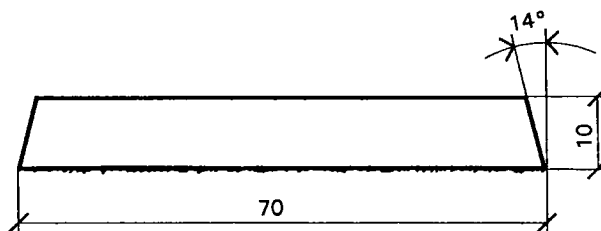

Gjutlist 10x70

14 Måttoleranser

Måtten gäller vid fuktkvotklass 12 enligt SS 23 27 40 utom tralläkt, lockläkt och gjutlister där fuktkvotklass 18 gäller..

Tillåten avvikelse $\pm 0,5$ mm.**15 Fuktkvot**

Fuktkvotklass 12 enligt SS 23 27 40 där ej annat anges.

16 Beteckning

Benämning SS 23 28 12 – Mått – Träslag – Sort enligt SS 23 28 11.

Exempel: Foderlist SS 23 28 12 – 12x43 – Furu – A

Eventuell ytbehandling eller impregnering specificeras vid beställning.